

# מישור אדומים

**2018**  
**רשימת מסגרות**  
**מס"מ**  
**500-510**

מהדורה  
תאריך  
03/2018



אדריכלות לאדריכלים  
שירותי ניהול למשרדי אדריכלות

טל. 050-4174005 מיינל. ADRIHALUT@OKMAIL.CO.IL אתר. WWW.ADRICHALUT.COM





פרויקט

# מישור אדריכלים

לעיון

למכרז

לביצוע

שרטוט:

בקר:

אישר:

קנ"מ: 1:50

**1**

מהדורה  
תאריך  
03/2018

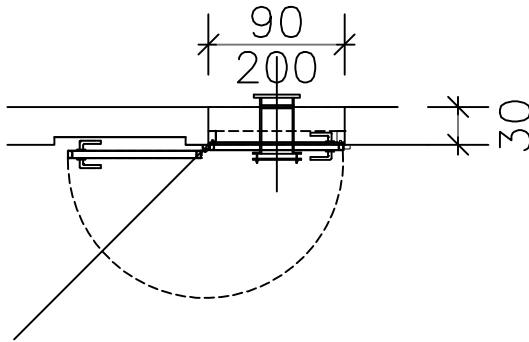
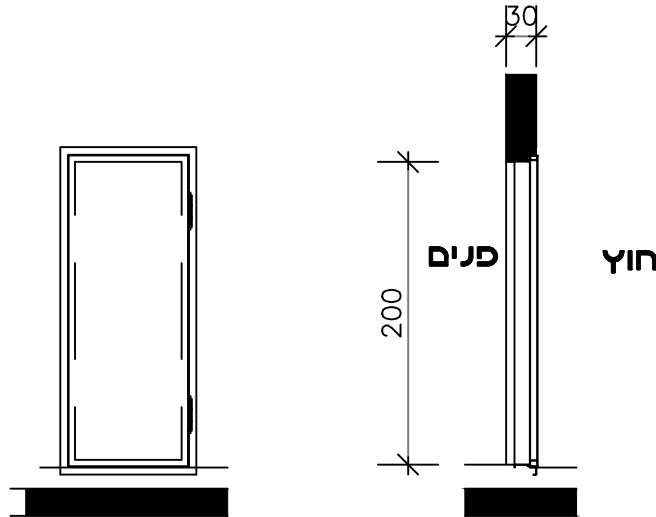

## דלת מ"ד

כמות <b>60</b>	ממ"מ 12-1 חוץ מ-ממ"מ 3 במפלט 00.0	מיקום
מידות 90/200	דלת הדף לממ"ד לפי דרישות הג"א עובי קיר 0.30 ס"מ	תיאור
	לפי פרטי הג"א	משקוף
	לפי פרטי הג"א	כנף
	לפי פרטי הג"א	כרזול
	לבחירת אדריכל	גמר
	יש לקרוא גליון זה יחד עם המפרט המיוחד. ראה פרט בגליון פרטים --- ברשימת הפרטים.	הערות
	יש לקבל את אישורו המוקדם של האדריכל לגבי כל פרטי הכרזול, כמו כן תחילת הייצור מותנית באישור האדריכל	
	J: \954\Architecture\Reshimot\Masgerut\954-Masgerut	שם במחשב:



טל. 050-4174005 מיינל. ADRICHALUT@OKMAIL.CO.IL אתר. WWW.ADRICHALUT.COM



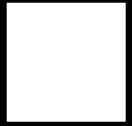

פרויקט

# מישור אדומים

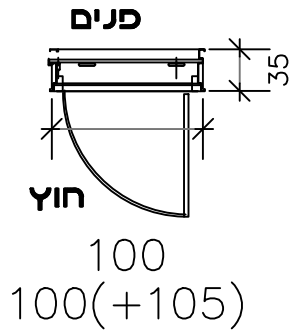
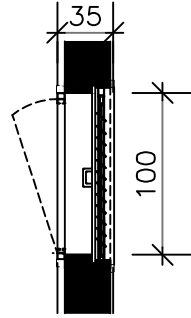
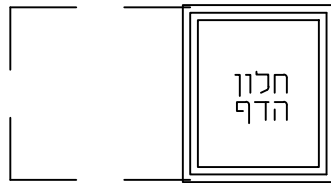

לעיון

למכרז

לביצוע

שרטט:

בקר:

אישר:

קנ"מ: 1:50

**1**

מהדורה  
תאריך  
03/2018

## חלון מ"ד

ממ"מ 1-21

מיקום

כמות

**61**

חלון הדף לממ"ד לפי דרישות הג"א תריס במסינה עובי קיר 0.35 ס"מ

תיאור

מידות

100/105(+100)

לפי פרטי הג"א

משקור

לפי פרטי הג"א

כנף

לפי פרטי הג"א לבחירת אדריכל

פרזול

גמר

הערות

יש לקרוא גליון זה יחד עם המפרט המיוחד. ראה פרט בגליון פרטים --- ברשימת הפרטים.

יש לקבל את אישורו המוקדם של האדריכל לגבי כל פרטי הפרזול, כמו כן תחילת הייצור מותנית באישור האדריכל

J:\954\Architecture\Reshimot\Masgerut\954-Masgerut

שם במחשב:



טל. 050-4174005 מייל. ADRICHALUT@OKMAIL.CO.IL אתר. WWW.ADRICHALUT.COM





פרויקט

# מישור אדומים

לעיון

למכרז

לביצוע

שרטט:

בקר:

אישר:

קנ"מ: 1:50

**1**

מהדורה  
תאריך  
03/2018

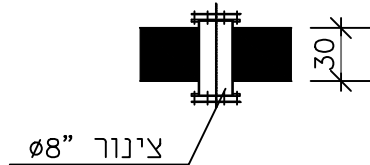
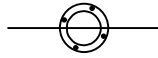

## צינורות איורור

כמות <b>60</b>	לפי תוכנית	מיקום
מידות $\varnothing 8''$	צינור למיזוג $\varnothing 8'' = H=250$ עובי קיר 30 ס"מ	תיאור
	לפי פרטי הג"א	משקוף
	לפי פרטי הג"א	כנף
	לפי פרטי הג"א לבחירת אדריכל	כרזול
	אורך הצינור לפי עובי הקיר לפי תכנית אדריכלות/ קונסטרוקציה מאושרת לביצוע	גמר
	יש לקרוא גליון זה יחד עם המפרט המיוחד. ראה פרט בגליון פרטים --- ברשימת הפרטים.	הערות
	יש לקבל את אישורו המוקדם של האדריכל לגבי כל פרטי הפרזול, כמו כן תחילת הייצור מותנית באישור האדריכל	
	J: \954\Architecture\Reshimot\Masgerut\954-Masgerut	שם במחשב:



טל. 050-4174005 מיינל. ADRICHALUT@OKMAIL.CO.IL אתר. WWW.ADRICHALUT.COM





פרויקט

# מישור אדומים

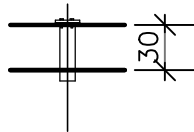

לעיון

למכרז

לביצוע

שרטט:

בקר:

אישר:

קנ"מ: 1:50

1

מהדורה  
תאריך  
03/2018

## צינורות איורור

כמות <b>60</b>	לפי תוכנית	מיקום
מידות $\varnothing 8"$	שרוול פלדה $\varnothing 4"$ עם אסימה מודולרית בהתאם לדרישות הג"א $H=250$ עובי קיר 30 ס"מ	תיאור
	לפי פרטי הג"א	משקוף
	לפי פרטי הג"א	כנף
	לפי פרטי הג"א	כרזול
	לבחירת אדריכל	
	אורך הצינור לפי עובי הקיר לפי תכנית אדריכלות/ קונסטרוקציה מאושרת לביצוע	גמר
	יש לקרוא גליון זה יחד עם המפרט המיוחד. ראה פרט בגליון פרטים --- ברשימת הפרטים.	הערות
	יש לקבל את אישורו המוקדם של האדריכל לגבי כל פרטי הפרזול, כמו כן תחילת הייצור מותנית באישור האדריכל	
	J: \954\Architecture\Reshimot\Masgerut\954-Masgerut	שם במחשב:



טל. 050-4174005 מיינל. ADRICHALUT@OKMAIL.CO.IL אתר. WWW.ADRICHALUT.COM





פרויקט

# מישור אדומים

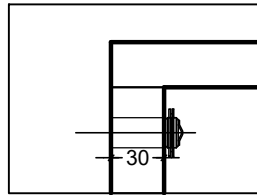

צינור 8"  
ושסתום הדף ושחרור אוויר  
ע"פ ת"י 4570.  
H= 250

לעיון

למכרז

לביצוע

שרטט:

בקר:

אישר:

קנ"מ: 1:50

**1**  
מהדורה  
תאריך  
03/2018

## צינורות איורור

כמות <b>54</b>	לפי תוכנית	מיקום
מידות $\varnothing 8"$	צינור $\varnothing 8"$ ושסתום הדף ושחרור אוויר ע"פ ת"י 4570 H=250 עובי קיר 30 ס"מ	תיאור
	לפי פרטי הג"א	משקף
	לפי פרטי הג"א	כנף
	לפי פרטי הג"א לבחירת אדריכל	כרזול
	אורך הצינור לפי עובי הקיר לפי תכנית אדריכלות/ קונסטרוקציה מאושרת לביצוע	גמר
	יש לקרוא גליון זה יחד עם המפרט המיוחד. ראה פרט בגליון פרטים --- ברשימת הפרטים.	הערות
	יש לקבל את אישורו המוקדם של האדריכל לגבי כל פרטי הפרזול, כמו כן תחילת הייצור מותנית באישור האדריכל	
	J: \954\Architecture\Reshimot\Masgerut\954-Masgerut	שם במחשב:



טל. 050-4174005 מיייל. ADRICHALUT@OKMAIL.CO.IL אתר. WWW.ADRICHALUT.COM



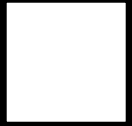

פרויקט

# מישור אדומים

לעיון

למכרז

לביצוע

שרטוט:

בקר:

אישר:

קנ"מ: 1:50

1

מהדורה  
תאריך  
03/2018

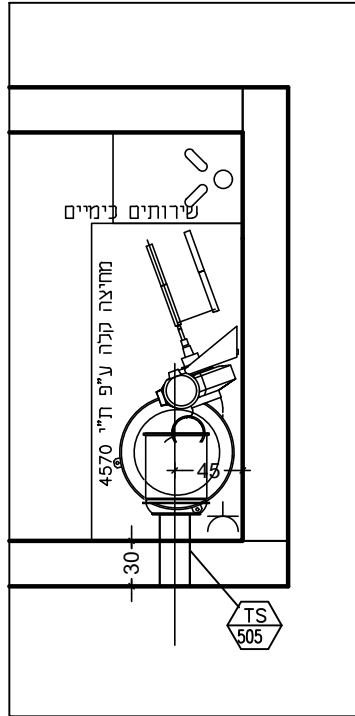

## צינורות איורור

כמות <b>36</b>	לפי תוכנית	מיקום
מידות $\varnothing 8''$	צינור כניסת אויר $\varnothing 8$ מערכת סינון מוסדי אויר לא נתיקה ע"פ ת"י 4570 H=210 עובי קיר 30 ס"מ	תיאור
	לפי פרטי הג"א	משקף
	לפי פרטי הג"א	כנף
	לפי פרטי הג"א	כרזול
	לבחירת אדריכל	
	אורך הצינור לפי עובי הקיר לפי תכנית אדריכלות/ קונסטרוקציה מאושרת לביצוע	גמר
	יש לקרוא גליון זה יחד עם המפרט המיוחד. ראה פרט בגליון פרטים --- ברשימת הפרטים.	הערות
	יש לקבל את אישורו המוקדם של האדריכל לגבי כל פרטי הפרזול, כמו כן תחילת הייצור מותנית באישור האדריכל	
	J: \954\Architecture\Reshimot\Masgerut\954-Masgerut	שם במחשב:



טל. 050-4174005 מייל. ADRICHALUT@OKMAIL.CO.IL אתר. WWW.ADRICHALUT.COM



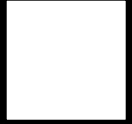

פרויקט

# מישור אדומים

לעיון

למכרז

לביצוע

שרטט:

בקר:

אישר:

קנ"מ: 1:50

**1**

מהדורה  
תאריך  
03/2018

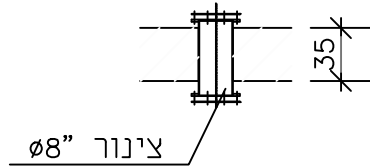
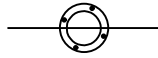

## צינורות איורור

כמות	1	ממ"מ 3 0.00	מיקום
מידות	8" $\phi$	צינור למיזוג 8" $\phi$ H=250 עובי קיר 35 ס"מ	תיאור
		לפי פרטי הג"א	משקוף
		לפי פרטי הג"א	כנף
		לפי פרטי הג"א	כרזול
		לבחירת אדריכל	
		אורך הצינור לפי עובי הקיר לפי תכנית אדריכלות/ קונסטרוקציה מאושרת לביצוע	גמר
		יש לקרוא גליון זה יחד עם המפרט המיוחד. ראה פרט בגליון פרטים --- ברשימת הפרטים.	הערות
		יש לקבל את אישורו המוקדם של האדריכל לגבי כל פרטי הפרזול, כמו כן תחילת הייצור מותנית באישור האדריכל	
		J: \954\Architecture\Reshimot\Masgerut\954-Masgerut	שם במחשב:



טל. 050-4174005 מייל. ADRICHALUT@OKMAIL.CO.IL אתר. WWW.ADRICHALUT.COM







פרויקט

# מישור אדומים יזיין סיטי

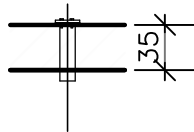

לעיון

למכרז

לביצוע

שרטט:

בקר:

אישר:

קנ"מ: 1:50

**1**

מהדורה  
תאריך  
03/2018

## צינורות איורור

מיקום	ממ"מ 3 0.00	כמות <b>1</b>
תיאור	שרוול פלדה "04 עם אמימה מודולרית בהתאם לדרישות הג"א H=250 עובי קיר 35 ט"מ	מידות ø8"
משקף	לפי פרטי הג"א	
כנף	לפי פרטי הג"א	
כרזול	לפי פרטי הג"א	
גמר	לבחירת אדריכל	
הערות	אורך הצינור לפי עובי הקיר לפי תכנית אדריכלות/ קונסטרוקציה מאושרת לביצוע יש לקרוא גליון זה יחד עם המפרט המיוחד. ראה פרט בגליון פרטים --- ברשימת הפרטים.	
שם במחשב:	J:\954\Architecture\Reshimot\Masgerut\954-Masgerut	



טל. 050-4174005 מיינל. ADRICHALUT@OKMAIL.CO.IL אתר. WWW.ADRICHALUT.COM

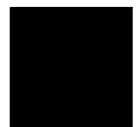



פרויקט

# מישור אדומים

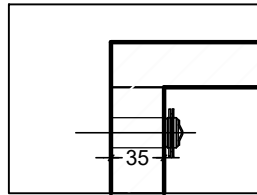

לעיון

למכרז

לביצוע

שרטט:

בקר:

אישר:

קנ"מ: 1:50

**1**

מהדורה  
תאריך  
03/2018

## צינורות איורור

כמות <b>7</b>	לפי תוכנית	מיקום
מידות $\varnothing 4"$	צינור "08 ענסתום הדף ושחרור אוויר ע"פ ת"י 4570 H=250 עובי קיר 35 ס"מ	תיאור
	לפי פרטי הג"א	משקף
	לפי פרטי הג"א	כנף
	לפי פרטי הג"א לבחירת אדריכל	כרזול
	אורך הצינור לפי עובי הקיר לפי תכנית אדריכלות/ קונסטרוקציה מאושרת לביצוע	גמר
	יש לקרוא גליון זה יחד עם המפרט המיוחד. ראה פרט בגליון פרטים --- ברשימת הפרטים.	הערות
	יש לקבל את אישורו המוקדם של האדריכל לגבי כל פרטי הפרזול, כמו כן תחילת הייצור מותנית באישור האדריכל	
	J: \954\Architecture\Reshimot\Masgerut\954-Masgerut	שם במחשב:



טל. 050-4174005 מיינל. ADRICHALUT@OKMAIL.CO.IL אתר. WWW.ADRICHALUT.COM



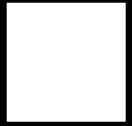

פרויקט

# מישור אדומים

לעיון

למכרז

לביצוע

שרטוט:

בקר:

אישר:

קנ"מ: 1:50

**1**

מהדורה  
תאריך  
03/2018

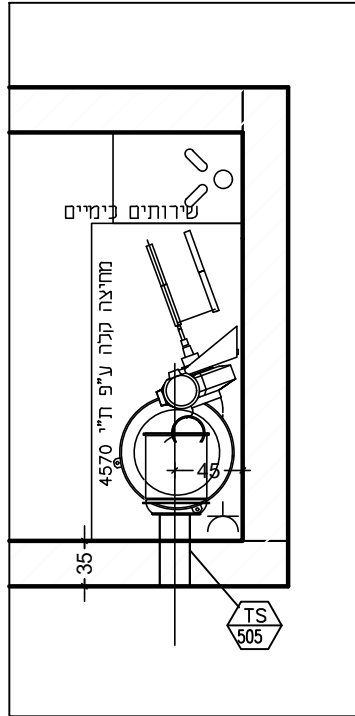

## צינורות איורור

כמות <b>25</b>	לפי תוכנית	מיקום
מידות $\varnothing 8"$	צינור כניסת אויר "08/מערכת סינון מוסדי אויר לא נתיקה ע"פ ת"י 4570 H=210 עובי קיר 35 ס"מ	תיאור
	לפי פרטי הג"א	משקף
	לפי פרטי הג"א	כנף
	לפי פרטי הג"א	כרזול
	לבחירת אדריכל	
	אורך הצינור לפי עובי הקיר לפי תכנית אדריכלות/ קונסטרוקציה מאושרת לביצוע	גמר
	יש לקרוא גליון זה יחד עם המפרט המיוחד. ראה פרט בגליון פרטים --- ברשימת הפרטים.	הערות
	יש לקבל את אישורו המוקדם של האדריכל לגבי כל פרטי הפרזול, כמו כן תחילת הייצור מותנית באישור האדריכל	
	J:\954\Architecture\Reshimot\Masgerut\954-Masgerut	שם במחשב:



טל. 050-4174005 מייל. ADRICHALUT@OKMAIL.CO.IL אתר. WWW.ADRICHALUT.COM





פרויקט

# מישור אדומים

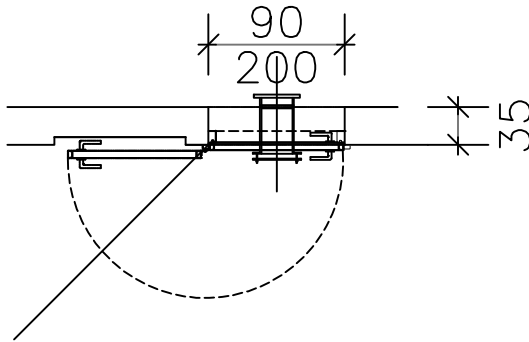
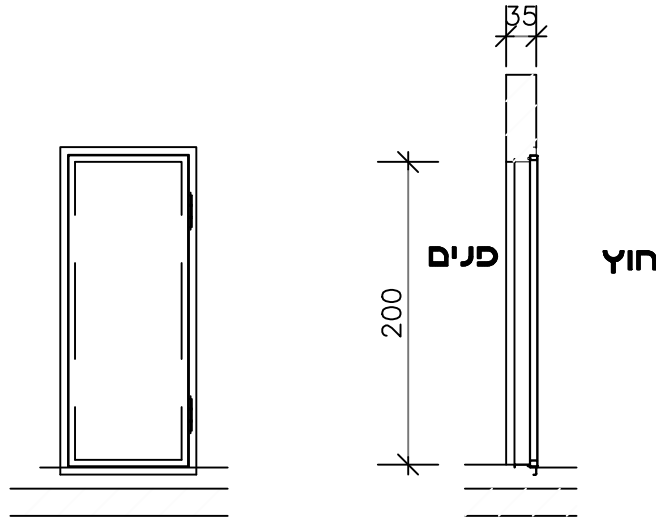

לעיון

למכרז

לביצוע

שרטט:

בקר:

אישר:

קנ"מ: 1:50

**1**

מהדורה  
תאריך  
03/2018

## דלת ממ"ד

כמות	1	ממ"מ 3 0.00	מיקום
מידות	90/200	דלת הדף לממ"ד לפי דרישות הג"א עובי קיר 0.35 ס"מ	תיאור
		לפי פרטי הג"א	משקף
		לפי פרטי הג"א	כנף
		לפי פרטי הג"א	כרזול
		לבחירת אדריכל	גמר
		יש לקרוא גליון זה יחד עם המפרט המיוחד. ראה פרט בגליון פרטים --- ברשימת הפרטים.	הערות
		יש לקבל את אישורו המוקדם של האדריכל לגבי כל פרטי הכרזול, כמו כן תחילת הייצור מותנית באישור האדריכל	
		J: \954\Architecture\Reshimot\Masgerut\954-Masgerut	שם במחשב:



טל. 050-4174005 מיייל. ADRICHALUT@OKMAIL.CO.IL אתר. WWW.ADRICHALUT.COM

